



RedHotDot

ALUMINIUM TU-95

Инструкция по эксплуатации



RedHotDot

ALUMINIUM TU-95

Благодарим за выбор нашей продукции! Перед использованием или техническим обслуживанием аппарата внимательно прочтите нижеследующие примечания касательно норм безопасности во избежание несчастных случаев или повреждения сварочного аппарата.

ОПИСАНИЕ

Этот аппарат разработан для приваривания винтов М4 с целью выравнивания шишек и вмятин на алюминиевом кузове.

Внимание: Для оптимального функционирования советуем использовать кабель массы и пистолет, поставляемые с аппаратом.

МЕРЫ ПРЕДОСТОРОЖНОСТИ

Производитель ни в коем случае не может быть ответственным за ущерб, причиненный лицам или имуществу, который может произойти вследствие использования аппарата в следующих условиях :

- Изменение или нейтрализация элементов безопасности.
- Несоблюдение рекомендаций, перечисленных в данной инструкции.
- Изменение рабочих характеристик аппарата.
- Несоблюдение законодательства и особых предписаний штата или страны, в которой используется аппарат.

Общие положения

- Перед тем, как разбирать корпус аппарата отключите шнур от сети.
- Операторы этого аппарата должны пройти соответствующее обучение.
- Тех. обслуживание и ремонт могут производиться только квалифицированными специалистами.
- Оператор отвечает за соблюдение рекомендаций автопроизводителей, касающихся защиты электрических и электронных приборов (бортовой компьютер, радиоприемник, сигнализация, подушки безопасности и т.п.).
- Совершенно необходимо обеспечить регулярное профилактическое обслуживание.

Электричество

- Убедитесь, что аппарат подключен к заземлению и что заземление шнура питания в хорошем состоянии.
- Убедитесь, что рабочий стол подключен к заземлению.
- Оператор должен избегать прикосания к металлическим свариваемым частям без защиты или в мокрой или влажной одежде.
- Избегайте прикосания к свариваемой детали.
- Не совершайте сварных точек во влажной среде или на мокром полу.
- Не варите, если кабели изношены. Убедитесь, что изоляция без дефектов, что нет оголенных проводов и ослабленных соединений.
- Перед контролем или техобслуживанием выключите аппарат и отключите его из розетки.

ТехАвто поставщик гаражного и автосервисного оборудования

<https://www.teh-avto.ru>, телефоны: +7 (485)274-77-11; +7 (495)646-11-97; +7 (812)490-76-21



RedHotDot

ALUMINIUM TU-95

Защита людей

- Во время сварки оператор должен защитить себя от возможных брызг электрической дуги с помощью защитной одежды такой, как: кожаные перчатки, кожаный фартук, защитная обувь, маска сварщика или очки для фильтрации излучения и разбрызгивания. Также, во время шлифования или обработки молотком оператор должен защитить глаза.
- Снимите кольца, часы и любые другие драгоценности проводники тока, так как они могут вызвать тяжелые ожоги.
- Все защитные экраны должны быть в хорошем состоянии и закреплены на своих местах.
- Защитите ближайшую окружающую среду аппарата от брызг.

Запрещается смотреть на электрическую дугу, не защитив глаза

Дымы и газы

- Сварка вызывает выделение токсичных газов и вредной металлической пыли. Варить нужно в хорошо проветриваемом помещении или помещении с вытяжной системой для дыма.
- Свариваемые детали и поверхности должны быть очищены от жира и грязи, чтобы ограничить выделение токсичных газов во время сварки.

Пожары

- Следите за тем, чтобы искры не вызвали пожара, в частности, вблизи возгораемых материалов.
- Убедитесь, что огнетушители находятся вблизи оператора.
- Не варите на контейнерах горючего или смазочной жидкости, даже если они пустые, а также на контейнерах, в которых находятся возгораемые вещества.
- Не варите в среде, насыщенной воспламеняющимися газами или парами горючего.

Электрические помехи

Вблизи сварочного аппарата проверьте:

- Чтобы не было других шнуров питания, ни контрольных, ни телефонных шнуров, ни радиоприемников, или телевизоров, часов, мобильных телефонов, магнитных карточек, компьютеров, или других электронных аппаратов.
- Чтобы поблизости (минимум 3 метра от любой точки аппарата) не было людей, использующих действующие медицинские аппараты (кардиостимуляторы, слуховые аппараты и т.п.).

Защититесь дополнительно в случае использования других аппаратов в той же среде.

ПОДКЛЮЧЕНИЕ К ЭЛЕКТРОПИТАНИЮ

Аппарат имеет однофазное питание от 110 – 240В, 50/60 Гц с подключением к одной из фаз, нулю и заземлению. Подключение земли обязательно для электрической защиты.

Защита электрической линии

Автоматический прерыватель на 16А (кривая С) или плавкие предохранители на 16А. Если из-за работы аппарата срабатывает защита электрической установки, проверьте номинал и тип используемого прерывателя или плавких предохранителей.

ТехАвто поставщик гаражного и автосервисного оборудования

<https://www.teh-avto.ru>, телефоны: +7 (485)274-77-11; +7 (495)646-11-97; +7 (812)490-76-21





RedHotDot

ALUMINIUM TU-95

Горизонтальный сегмент в центре дисплея мигает красным цветом, указывая, что аппарат питается в режиме ожидания.



ОПИСАНИЕ АППАРАТА

-  Выход кабеля пистолета
-  Выход кабеля заземления/массы
-  Выход кабеля заземления/массы



Аппарат ALUMINIUM TU-95 позволяет производить правку алюминиевых кузовов привариванием алюминиевых шпилек M4 при помощи разряда конденсатора. Конденсаторы имеют емкость 53 мF.

На передней панели аппарата тактильный интерфейс с 4 клавишами и 7-сегментным диодным дисплеем.

-  Переключатель режимов
-  Кнопка ВКЛ / ВЫКЛ
-  Индикатор тепловой защиты

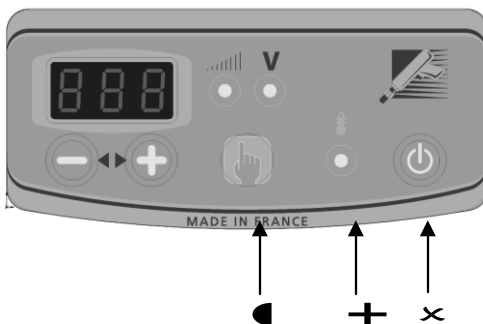

В комплекте поставки аппарата:

- 2 кабеля заземления (длиной по 3м, 16мм²), с цанговыми зажимами.
- 1 приварочный пистолет с кабелем (длина 3м, 25мм²).
- шпильки Ø4 / M4: сплав AlMg₃ или AlSi₁₂.

ТехАвто поставщик гаражного и автосервисного оборудования

<https://www.teh-avto.ru>, телефоны: +7 (485)274-77-11; +7 (495)646-11-97; +7 (812)490-76-21



RedHotDot

ALUMINIUM TU-95

ИСПОЛЬЗОВАНИЕ АППАРАТА

Аппарат ALUMINIUM TU-95 разработан для ремонтных работ по алюминиевым кузовам, имеющими небольшими повреждениями, царапины или вмятинами от града. Этот метод ремонта обеспечивает рентабельность и выигрыш времени благодаря одноточечному или многоточечному вытягиванию без снятия кузова.

Аппарат ALUMINIUM TU-95 приваривает шпильки М4 разрядом конденсатора. Разряд конденсаторов происходит, как только насадка пистолета вдавлена. Обеспечивает быстрое приваривание (2-3 мс).

Аппарат можно запрограммировать в двух разных режимах:

- Режим регулировки напряжения: напряжение регулируется в пределах **50...200 В**.
- Режим регулировки мощности: мощность имеет значения **L, 1...9, H**
- Переход из одного режима в другой производится нажатием на кнопку **4**, см. рис. выше.

Соответствующие значения напряжения для выбранного уровня мощности см. в таблице ниже.

Мощность	L	1	2	3	4	5	6	7	8	9	H
Напряжение, В	70	75	80	85	90	10 0	10 8	11 8	12 5	13 5	15 0

Нажмите на выключатель **12**, находящийся на задней панели аппарата.

Нажмите на кнопку ВКЛ/ВЫКЛ **5**, находящуюся на панели управления справа.

- Закрепите зажимы массы по возможности прямо напротив привариваемой шпильки.
- Поместите шпильку в патрон. При необходимости подкрутите регулировочный упорный винт (**10**, см. фото ниже).
- Для хорошего приваривания шляпка шпильки должна выходить примерно на 1 мм из наконечника (**9**, см. фото ниже).
- Отрегулировать это положение шляпки шпильки можно закручиванием /откручивание гайки на регулировочном винте (**7**, см. фото ниже).
- Пистолет поставляется с выкрученным регулировочным винтом **10**, скользящий контакт **11** продвинут до упора. Эта регулировка позволяет оказывать усилие примерно 40Н в момент сварки, что подходит для приваривания алюминиевых шпилек М4. Винт позволяет регулировать опорную реакцию пружины при сварочном импульсе, а также компенсировать износ.
- Отрегулируйте величину напряжения с помощью кнопок **+** и **-**. Как правило, чтобы осуществить хорошее приваривание шпильки М4 для правки кузова, напряжение должно быть 90 В. Это соответствует уровню мощности 4.
- Величина напряжения увеличивается с увеличением толщины металла. Внимание: Слишком высокое напряжение может повредить кузов.
- Для качественного приваривания только острие шпильки должно быть в контакте с поверхностью.

ТехАвто поставщик гаражного и автосервисного оборудования

<https://www.teh-avto.ru>, телефоны: +7 (485)274-77-11; +7 (495)646-11-97; +7 (812)490-76-21



RedHotDot

ALUMINIUM TU-95

- Слегка надавите на пистолет, не раздавливая острие шпильки, держите пистолет перпендикулярно к поверхности. Разряд конденсаторов происходит автоматически, как только насадка пистолета войдет в кольцо.
- В этот момент шпилька приварена. Сварка происходит меньше, чем за 3 мс.
- Для оптимальной правки мы советуем подогреть деталь.
-



Медный наконечник с 4 прорезями для приваривания шпилек M4 (Ø4 мм)



8

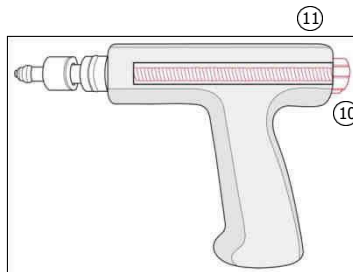

Винт регулировки положения шпильки

◆ Шпилька должна быть перпендикулярна поверхности. Не надавливайте слишком сильно, чтобы не раздавить острие шпильки, поскольку лишь острие находится в контакте с поверхностью.

➤ Шляпка шпильки должна выступать примерно на 1 мм.

◆ Рифлёный винт со скользящим контактом **11** позволяет отрегулировать сжатие пружины при сварочном импульсе.

- Мигание дисплея указывает на то, что конденсаторы заряжаются до заданной величины.
- При включении аппарата уровень мощности по умолчанию равен **5**, что соответствует 100 В.
- При нарушении заряда конденсаторов появляется сообщение **DEF**. Выключите и снова включите аппарат. Если сообщение появляется снова, свяжитесь с сервисной службой компании-производителя.

Тепловая защита

Аппарат оснащен автоматической системой тепловой защиты. Вентилятор включается только после срабатывания этой системы. Эта система блокирует использование генератора на несколько минут в случае слишком интенсивного использования. В этом случае, загорается желтый индикатор **6** срабатывания тепловой защиты, и горит, пока тепловой режим не придет в норму.

Защита против перенапряжения

В аппарате срабатывает защита, если напряжение питания превышает 265 В. В этом случае аппарат препятствует зарядке конденсаторов, загораются 3 горизонтальных сегмента в центре дисплея и горят, пока перенапряжение не устранено.

ТехАвто поставщик гаражного и автосервисного оборудования

<https://www.teh-avto.ru>, телефоны: +7 (485)274-77-11; +7 (495)646-11-97; +7 (812)490-76-21



RedHotDot

ALUMINIUM TU-95

ПРИНЦИПИАЛЬНАЯ ЭЛЕКТРИЧЕСКАЯ СХЕМА

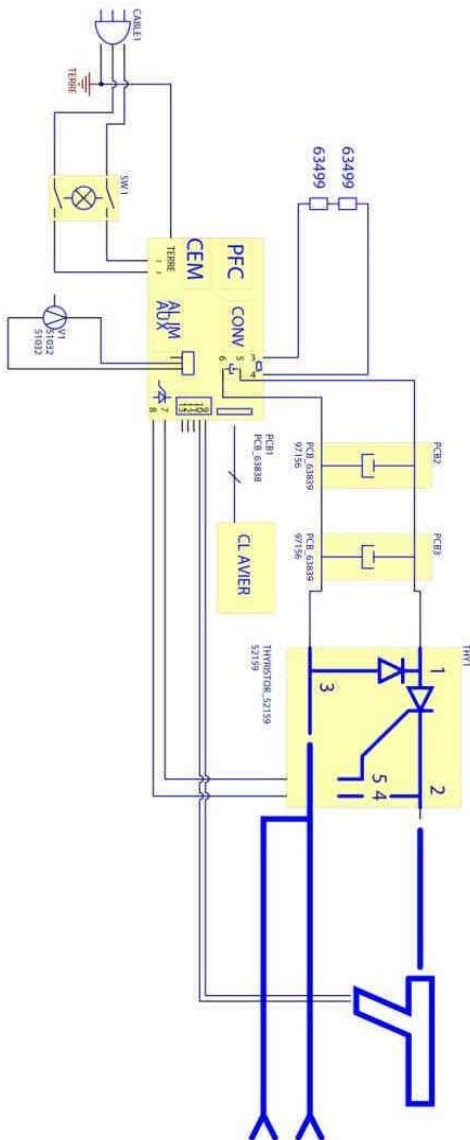

ТехАвто поставщик гаражного и автосервисного оборудования

<https://www.teh-avto.ru>, телефоны: +7 (485)274-77-11; +7 (495)646-11-97; +7 (812)490-76-21



RedHotDot

ALUMINIUM TU-95

ДЕКЛАРАЦИЯ СООТВЕТСТВИЯ

Производитель заявляет под своей ответственностью, что аппарат ALUMINIUM TU-95 произведен в соответствии с требованиями следующих директив Евросоюза :

- Директива о Низком Напряжении: 2006/95/CE
- Директива СЕМ: 2004/108/CE
- Директива по аппаратам: 2006/42/CE

Данное соответствие установлено согласно нормам EN62135-1 и EN 62135-2

Дата маркировки CE: июнь 2010.



RedHotDot

ALUMINIUM TU-95

СИМВОЛЫ

	ⓘ Внимание ! Читать инструкцию по эксплуатации.
	ⓘ Использовать в помещении. Не использовать под брызгами воды. Класс защиты IP21.
	ⓘ Лица, пользующиеся кардиостимуляторами не должны приближаться к аппарату. Существует риск сбоя функционирования кардиостимуляторов вблизи аппарата.
	ⓘ Внимание! Сильное магнитное поле. Лица, имеющие активные или неактивные имплантаты должны быть предупреждены.
	ⓘ Опасность электрического разряда.
	ⓘ Защитите глаза и/или носите защитные очки.
	ⓘ Обязательно носите защитную одежду
	ⓘ Обязательно носите защитные перчатки. Опасность ожогов.
	ⓘ Однофазное электропитание, 50 или 60Гц.
	ⓘ Продукт требует специальной утилизации. Не выбрасывать с бытовыми отходами.
	ⓘ Продукт соответствует Европейским стандартам.

ТехАвто поставщик гаражного и автосервисного оборудования

<https://www.teh-avto.ru>, телефоны: +7 (485)274-77-11; +7 (495)646-11-97; +7 (812)490-76-21



RedHotDot

ALUMINIUM TU-95

ГАРАНТИИ ПРОИЗВОДИТЕЛЯ

- Предприятие-изготовитель гарантирует соответствие изделия показателям, указанным в настоящем паспорте, при условии, соблюдения потребителем правил эксплуатации, хранения и транспортирования.
- Гарантийный срок эксплуатации – 12 месяцев со дня продажи изделия с отметкой в паспорте.
- Срок службы изделия 5 лет.
- Производитель имеет право вносить изменения в конструкцию изделия без уведомления покупателя.
- Гарантийное обслуживание не осуществляется в следующих случаях:
 - при наличии механических повреждений, являющихся результатом неправильной или небрежной эксплуатации, транспортировки, хранения (трещины, сколы, деформация корпуса, сетевого шнура и т.д.)
 - при нарушении сохранности заводских гарантийных пломб (если таковые имеются)
 - в случае изменения конструкции или внутреннего устройства оборудования
 - в случае загрязнения как внутри, так и снаружи
 - гарантия не распространяется на расходные материалы и детали, вышедшие из строя в результате естественного износа (электроды, паялки, расходные материалы и т.п.).
- Гарантия не распространяется также на изделия, вышедшие из строя в случае стихийного бедствия или аварии.
- Условия гарантии не предусматривают профилактику и чистку изделия, а также выезд мастера к месту установки изделия с целью его подключения, настройки или ремонта.
- Транспортные расходы не покрываются данной гарантией.



RedHotDot

ALUMINIUM TU-95

СВИДЕТЕЛЬСТВО О ПРИЕМКЕ И УПАКОВКЕ

Сварочный аппарат _____ зав № _____ Марки _____

Дата выпуска _____

Дата продажи _____

Печать и реквизиты продавца _____



RedHotDot

ALUMINIUM TU-95

Корешок отрывного талона №2 на техническое обслуживание в период гарантийного срока изделия

Изъят « ____ » _____ 200__г.

_____ (наименование _____ ремонтного предприятия)

Механик предприятия _____

Отрывной талон №2 на техническое обслуживание в период гарантийного срока изделия

Зав.№ _____

Дата продажи « ____ » _____ 200__г.

Печать продавца _____

Регистрационный № _____

Дата техобслуживания
« ____ » _____ 200__г.

Штамп ремонтного предприятия с указанием города

_____ (подпись механика производившего ремонт)

Корешок отрывного талона №1 на техническое обслуживание в период гарантийного срока изделия

Изъят « ____ » _____ 200__г.

_____ (наименование _____ ремонтного предприятия)

Механик предприятия _____

Отрывной талон №1 на техническое обслуживание в период гарантийного срока изделия

Зав.№ _____

Дата продажи « ____ » _____ 200__г.

Печать продавца _____

Регистрационный № _____

Дата техобслуживания
« ____ » _____ 200__г.

Штамп ремонтного предприятия с указанием города

_____ (подпись механика производившего ремонт)