



RedHotDot

HAMMER

T-26 – T-28

T-34 – T-38 – TT

Инструкция по эксплуатации



RedHotDot

HAMMER

T-26 – T-28 T-34 – T-38 – TT

I

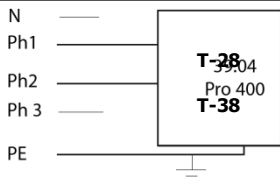

II

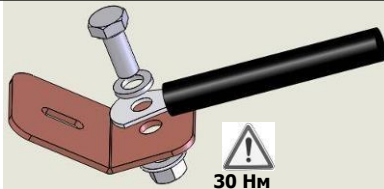

III

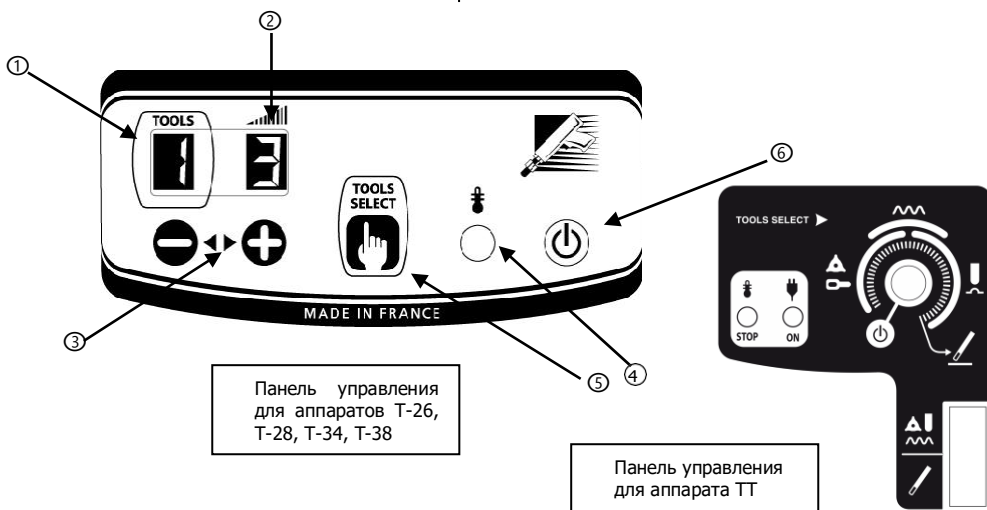

IV

A

Режим	L	1	2	3	4	5	6	7	8	9	H
Толщина	0.3 мм	0.4 мм	0.5 мм	0.6 мм	0.7 мм	0.8 мм	0.9 мм	1 мм	1.1 мм	1.2 мм	1.3 мм

B

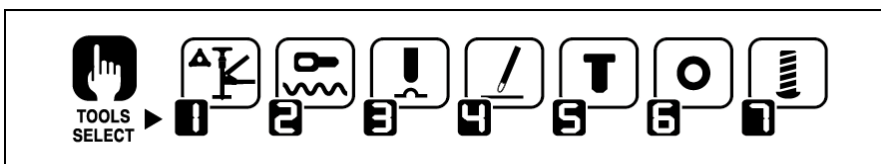



RedHotDot

HAMMER

T-26 – T-28

T-34 – T-38 – TT

Благодарим за Ваш выбор! Чтобы полностью использовать возможности аппарата, пожалуйста, ознакомьтесь с данной инструкцией.

Данный аппарат предназначен для осуществления следующих кузовных работ: рихтование; приваривание штифтов, заклепок, кружков и шпилек для накладок; устранения неровностей; выравнивание поверхности. Аппарат не предназначен для сборки металлических деталей. Аппарат поставляется с зажимом массы, пистолетом со сварочным кабелем и разъемом (1/4 об.), коробки с аксессуарами и расходными материалами и сетевым кабелем типа H07RNF.

ПОДКЛЮЧЕНИЕ К СЕТИ

- **HAMMER T-26 / T-34 / TT: Однофазное электропитание** 220-230В / 50Гц. Прерыватель 16А, кривая D или плавкие предохранители 16А типа aM.

- **HAMMER T-28 / T-38: Двухфазное электропитание** 380-400В / 50 Гц. Используйте подключение к Фазе 1 (1), Фазе 2 (2) и Земле (PE) в трехфазной розетке, см. Рис. I. Прерыватель 16А, кривая D, или плавкие предохранители на 16А типа aM.

NB: Если при включении в сеть аппарата срабатывает защита сети, проверьте номинал и тип прерывателя или предохранителей.

- Эти аппараты относятся к Классу А. Они созданы для использования в промышленной и профессиональной среде. В любой другой среде ему будет сложно обеспечить электромагнитную совместимость из-за наводок и индуктивных помех. Не использовать в среде, содержащей металлическую пыль - проводник.
- Начиная с 1 Декабря 2010, изменения нормы EN 60974-10 будут применяться:

Внимание! Это оборудование не соответствует CEI 61000-3-12. Аппараты должны быть подключены к общественной системе питания низкого напряжения, пользователь должен удостовериться, что аппарат может быть подключен к этой сети. При необходимости проконсультируйтесь у вашего оператора электросети.

ЗАПУСК АППАРАТА И НАСТРОЙКИ (Рис II)

HAMMER T-26 / T-28 / T-34 / T-38

✓ Включите аппарат в соответствующую электрическую сеть, затем подсоедините пистолет к аппарату с помощью разъема.

✓ Подключите пистолет с помощью разъема.

Замечание: T-34 и T-38 имеют помимо разъем для сварочного кабеля, разъем для управления от курка.

- Подключите управление от курка, если вы хотите осуществить поджиг с помощью курка.

- Отключите его, если вы хотите использовать генератор в режиме автоматического поджига (см. раздел ИСПОЛЬЗОВАНИЕ)

✓ Нажмите на кнопку «Вкл/Выкл» (6).

✓ Экран и светодиоды загораются на короткое время, затем аппарат показывает :

- ① инструмент (№1 по умолчанию) : приваривание звездочек или использование зажима для вытягивания мелких вмятин и града.

- ② уровень мощности (№5 по умолчанию) : (параметр для работы с железным листом до 0,8 мм).

✓ Чтобы изменить мощность, нажмите на кнопки + или -. Если поддерживать нажатой одну из этих двух кнопок, то изменение уровня мощности будет происходить быстро.

✓ Предусмотренные уровни мощности позволяют работать с кузовами разной толщины (Рис IV-А).

✓ Чтобы сменить тип используемого инструмента, нажмите на кнопку (4). Указатель номера инструмента мигает в течение 5 сек. В этом момент возможно поменять номер инструмента, нажимая на кнопки « + » и « - » (3).



RedHotDot

HAMMER

T-26 – T-28

T-34 – T-38 – TT

- | | |
|--|---|
| <p>1 Работы по вытягиванию с помощью инерционного молотка, звездочек и зажима для мелких вмятин (град и т. д.)</p> <p>2 Приварка волнообразных проволочек или колец для работ по рихтовке</p> <p>3 Выравнивание вмятин с помощью специального электрода с медным наконечником.</p> <p>4 Осадка поверхностей с помощью угольного электрода.</p> | <p>5 Приваривание заклепок с помощью медного электрода для установки на них защитной окантовки дверей и крыльев</p> <p>6 Приваривание шайб с помощью медного электрода для фиксации на них зажима массы аппарата</p> <p>7 Приваривание крепежных болтов с помощью специального медного электрода для крепления контактов массы автомобиля и его связок проводов</p> |
|--|---|

HAMMER TT

- ✓ Подключите аппарат к соответствующему электрическому питанию.
- ✓ Для модели **HAMMER TT** запуск в работу осуществляется поворотом потенциометра (режим ожидания – возврат потенциометра в позицию 0), (⊙)
- ✓ Выберите рабочий режим с помощью потенциометра регулировки :
 - Диапазон 6 (слева): приваривание звездочек или колец для вытягивания листового металла.
 - Диапазон 7 (сверху): приваривание змейки, идеален для округлых поверхностей
 - Диапазон 8 (справа): усадка с помощью медной насадки
- ✓ Чтобы поменять ток поверните потенциометр до нужного значения в выбранном диапазоне.

ЭКСПЛУАТАЦИЯ

1- Поджиг

HAMMER T-34 и T-38

Hammer T-34 и T-38 имеют 2 системы поджига :

- ручную: с помощью курка (использованы разъемы для сварочного кабеля и управления).
- автоматическую: см раздел ниже (использован только разъем для сварочного кабеля).

В ручном режиме подключить сварочный кабель и разъем для управления с курка.

В ручном режиме автоматический режим не работает. Электрический контакт осуществляется

только при нажатии на курок. Переключатель позволяет включить или выключить курок пистолета.

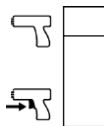

HAMMER T-26 / T-28 / T-34 и T-38 с неподключенным управлением от курка

Аппарат оснащен системой автоматического поджига.

Генератор автоматически определит наличие электрического контакта и произведет сварочную точку меньше чем за 1 секунду. Чтобы произвести 2-ю точку, нужно прервать контакт прим. на 0,5 секунды и затем снова установить контакт.

HAMMER TT с кнопкой управления

Аппарат оснащен пистолетом с кнопкой для ручных работ. С помощью переключателя можно активировать функцию «углеродного электрода» (кнопка 10).

Потенциометр имеет два диапазона использования в зависимости от положения кнопки 10. Один диапазон для углеродного электрода, а другой - для всех остальных инструментов.

При включении аппарата желтый светодиод «STOP» мигает с частотой 0.5 секунды, указывая на то, что кнопка пистолета осталась нажатой или что кабель пистолета неисправен.

2- Функционирование

Действовать следующим образом:



RedHotDot

HAMMER T-26 – T-28
T-34 – T-38 – TT

- ✓ Подсоедините зажим массы генератора к металлической поверхности, которую нужно выровнять, соблюдая следующие советы:
 - Подсоедините ее в точке, близлежащей к месту, где вы хотите варить.
 - Не подсоединяйте ее к соседней детали (например: не подсоединяйте массу к двери машины, если вам надо выправить крыло машины).
 - Хорошо зачистите поверхность в месте подсоединения
- ✓ Зачистите рабочую зону детали.
- ✓ На конец пистолета закрепите нужную насадку и плотно затяните гайку на конце пистолета
- ✓ Выберите инструмент и мощность (см раздел запуск и настройки)
- ✓ Приставьте инструмент на конце пистолета вплотную к детали.
- ✓ Совершите сварную точку.

Внимание: Для оптимальной работы рекомендуется использовать кабель массы и пистолет, поставляемые производителем.

ТЕРМОЗАЩИТА

Аппарат снабжен автоматической системой защиты. Данная система останавливает работу генератора тока на несколько минут в случае слишком интенсивного использования. В этом случае загорается желтый светодиод (Рис. III-©) температурного перегрева.

ОБСЛУЖИВАНИЕ

- Отключите питание, вынув вилку из розетки, и дождитесь остановки вентилятора перед тем, как приступить к техническому обслуживанию. Внутри аппарата высокое и опасное напряжение.
- Техническое обслуживание должно производиться только квалифицированным персоналом.
- Два или три раза в год открывайте аппарат и продувайте его, чтобы очистить от пыли. Необходимо также проверять все электрические соединения с помощью изолированного инструмента. Проверка должна осуществляться квалифицированным персоналом.
- Проверяйте состояние провода питания. Если он поврежден, он должен быть заменен производителем, его сервисной службой или квалифицированным специалистом во избежание опасности.



RedHotDot

HAMMER

T-26 – T-28

T-34 – T-38 – TT

БЕЗОПАСНОСТЬ

Контактная сварка может быть опасной и вызвать тяжелые и даже смертельные ранения. Защититесь сами и защитите окружающих.

Соблюдайте следующие правила безопасности:

УФ-излучение дуги:	Защититесь с помощью маски сварщика с фильтрами, согласно норме EN 169 или EN 379.
Дождь, пары, влага:	Используйте аппарат в чистой среде (степень загрязнённости ≤ 3), на ровной поверхности и на расстоянии более 1 м от свариваемой детали. Не использовать под дождем или снегом.
Поражение электрическим током:	Не дотрагивайтесь до частей, находящихся под током. Проверьте, что электрическая сеть подходит для данного аппарата. Не использовать горелку в плохом состоянии (дефект изоляции электричества), существует риск повреждения аппарата и электропроводки.
Падение:	Не переносить аппарат над людьми или предметами.
Ожоги:	Носите рабочую одежду из огнеупорной ткани (хлопковой, джинсовой). Работайте в защитных перчатках и фартуке из огнеупорной ткани. Защитите окружающих с помощью защитных огнестойких экранов или предупредите их не смотреть на дугу и оставаться на безопасном расстоянии.
Риск пожара:	Уберите все легковоспламеняющиеся предметы из рабочего пространства. Не работайте в присутствии горючих газов.
Дымы:	Не вдыхайте сварочные газы и дымы. Используйте аппарат в хорошо проветриваемом месте. Если вы варите в помещении, то должна быть вытяжка
Дополнительные предостережения:	Любые сварочные работы : - в помещениях с высоким риском удара электрическим шоком, - в закрытых помещениях, - в присутствии легковоспламеняющихся или взрывоопасных материалов всегда должна быть предварительно одобрены «ответственным экспертом» и выполнены в присутствии людей, специально обученных, чтобы прийти на помощь в случае необходимости. Необходимо использовать технические средства защиты, описанные в Технической Спецификации CEI 62081. Сварка на высоте запрещена, кроме случаев использования платформ безопасности.

Лица, использующие электрокардиостимуляторы, должны проконсультироваться у врача перед работой с данными аппаратами. Не используйте этот аппарат для размораживания канализаций. Обращайтесь с газовым баллоном осторожно. Это может быть опасно, если газовый баллон или вентиль баллона повреждены.

ДЕКЛАРАЦИЯ СООТВЕТСТВИЯ

Производитель заявляет, что сварочные аппараты **HAMMER T-26, T-28, T-34, T-38 и TT** произведены в соответствии с директивами Евросоюза:

- 2006/95/CE о низком напряжении от 12/12/2006
- CEM 2004/108/CE от 15/12/2004.

Данное соответствие установлено в соответствии с согласованными нормами

- EN 62135-1EN 62135-2
- Маркировка ЕС нанесена в 2011 г.



RedHotDot

HAMMER T-26 – T-28 T-34 – T-38 – TT

СОСТАВНЫЕ ЗАПЧАСТИ

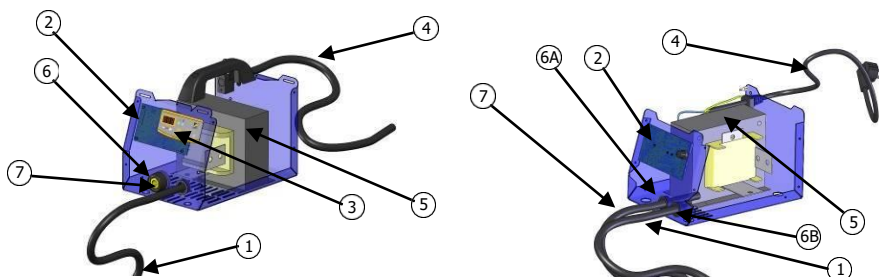

N°		T-26	T-28	TT
1	Кабель массы	94822		95131
2	Электронная плата	97038	97039	97040C
3	Дисплей	51913		-
4	Сетевой кабель	21481	21482	21493
5	Трансформатор	96043	96044	96052
6	Разъем для сварочного кабеля	51461		-
6A	Соединение	-	-	43121
6B	Соединение	-	-	43120
7	Кабель пистолета			94945

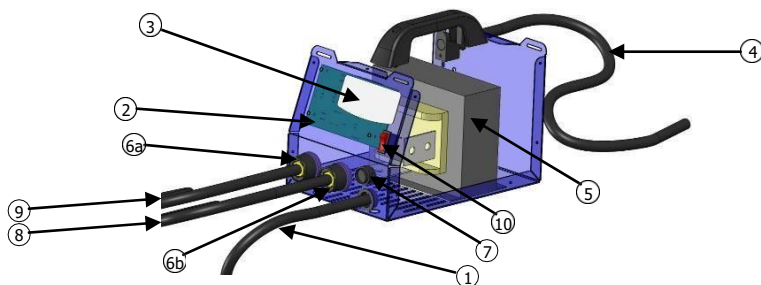

N°		T-34	T-38
1	Кабель массы	94822	
2	Электронная плата	97196	97191C
3	Дисплей	51913	
4	Сетевой шнур	21481	21482
5	Трансформатор	96043	96044
6A	Разъем пистолета для управления без курка	51461	
6B	Разъем пистолета для управления с курком	51461	
7	Разъем для кабеля курка пистолета	51138	
8	Кабель пистолета для управления с курка	71916	
9	Кабель пистолета для управления без курка	71915	
10	Прерыватель с красной кнопкой	52464	



RedHotDot

HAMMER T-26 – T-28
T-34 – T-38 – TT

HAMMER TT

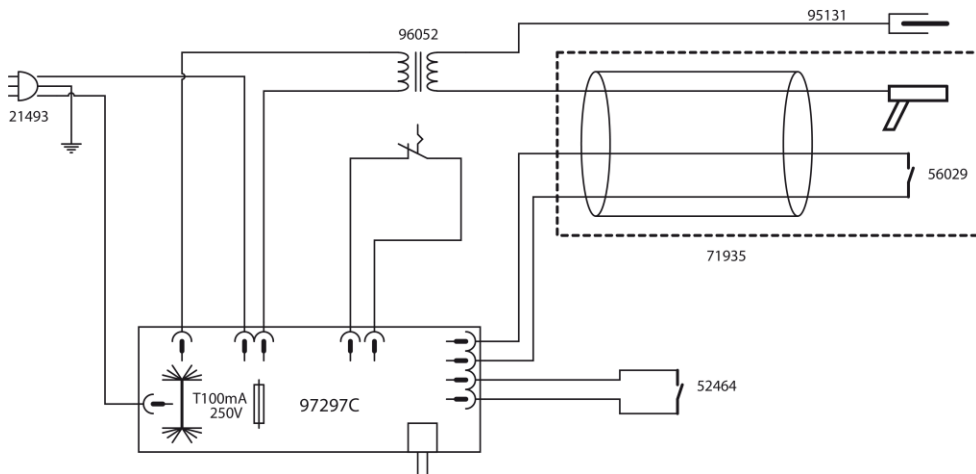



RedHotDot

HAMMER T-26 – T-28 T-34 – T-38 – TT

HAMMER T-26

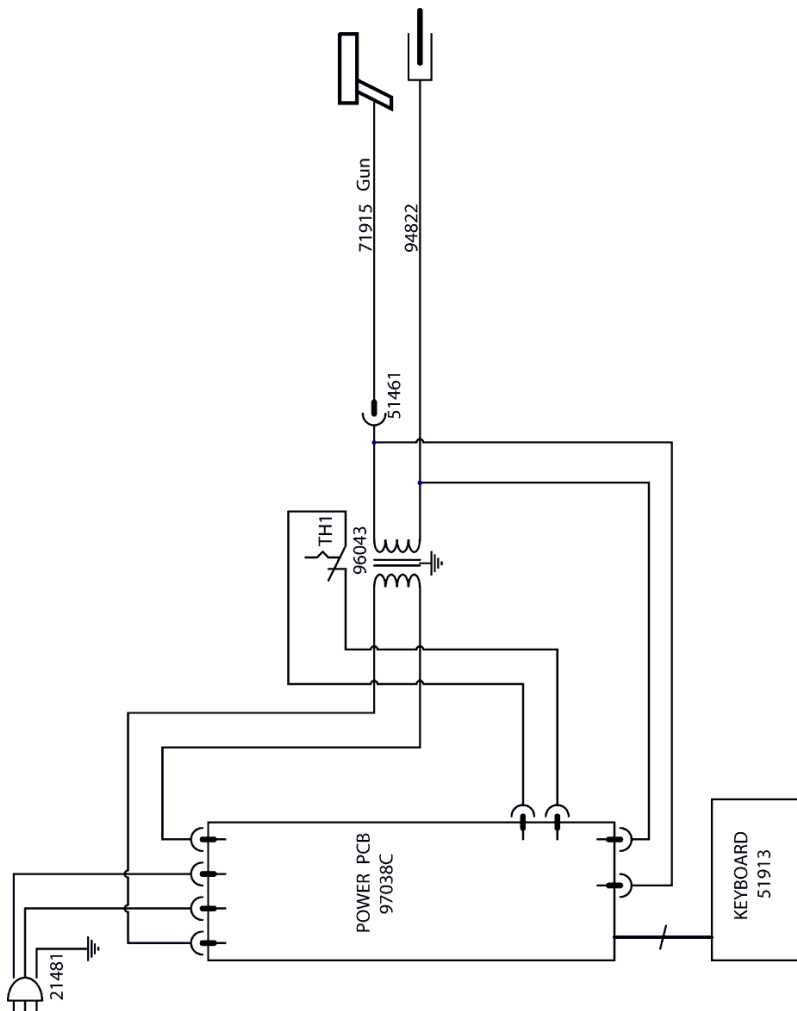



RedHotDot

HAMMER T-26 – T-28 T-34 – T-38 – TT

HAMMER T-28

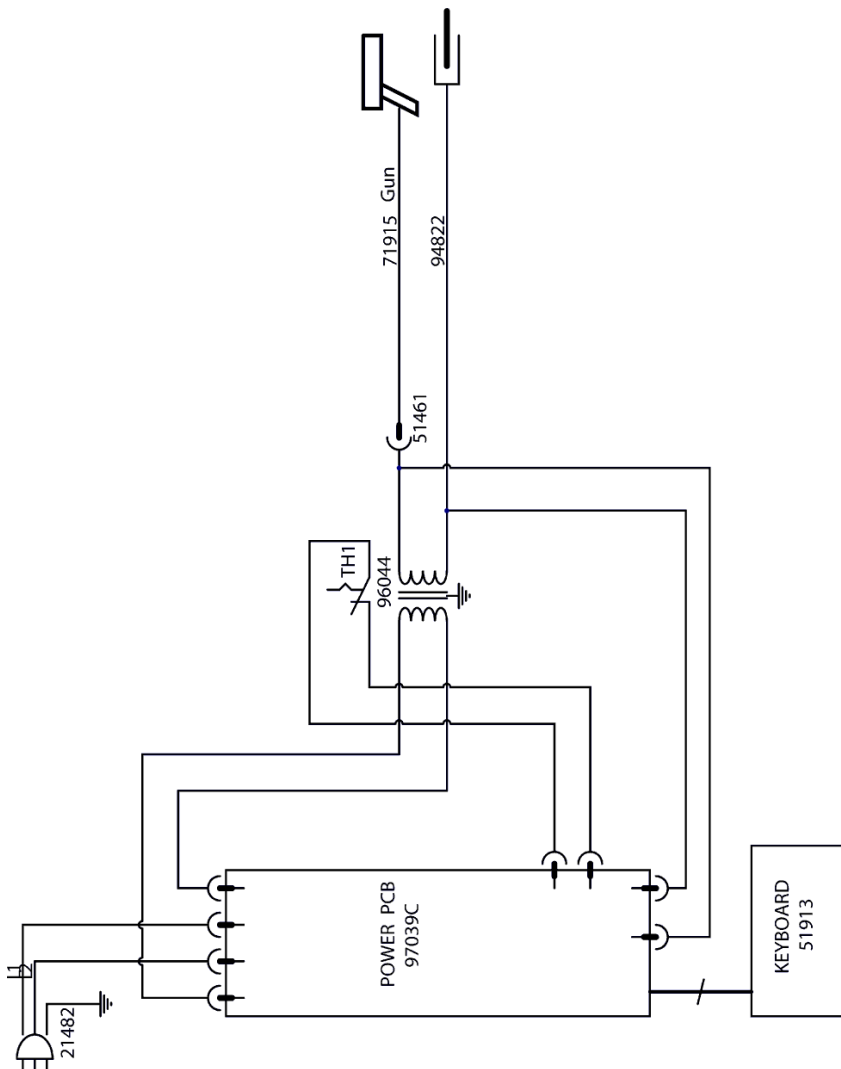



RedHotDot

HAMMER T-26 – T-28 T-34 – T-38 – TT

HAMMER T-34

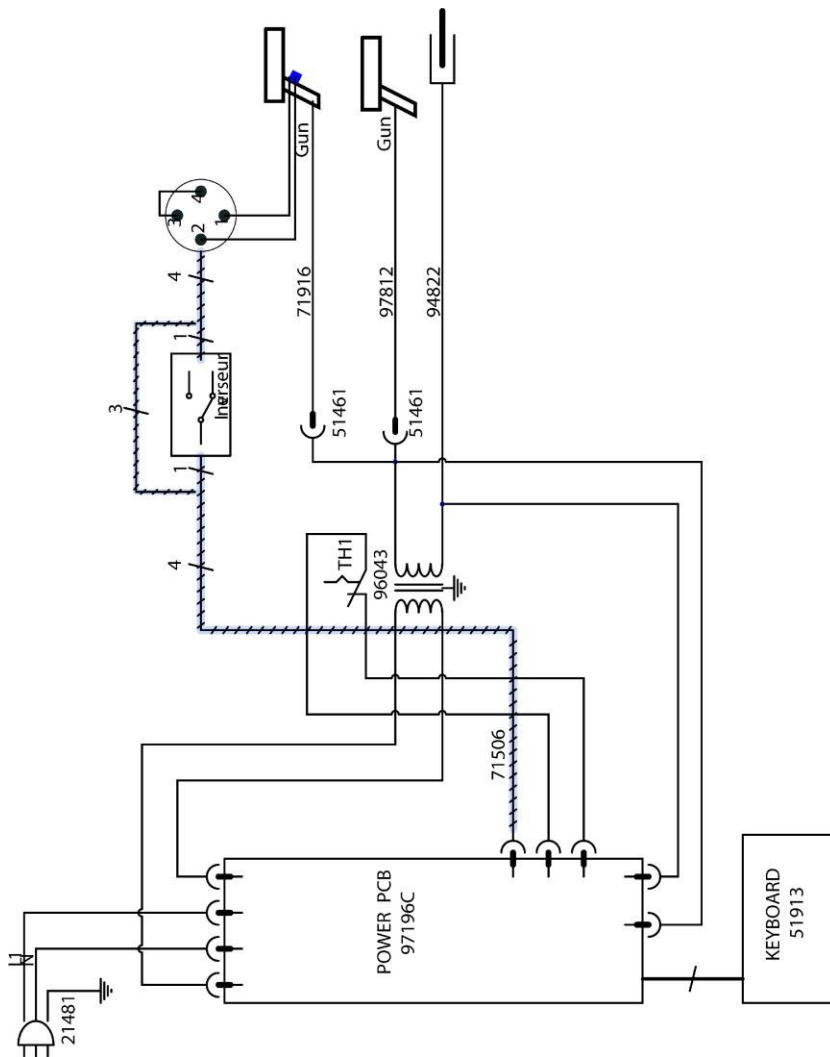



RedHotDot

HAMMER T-26 – T-28 T-34 – T-38 – TT

HAMMER T-38

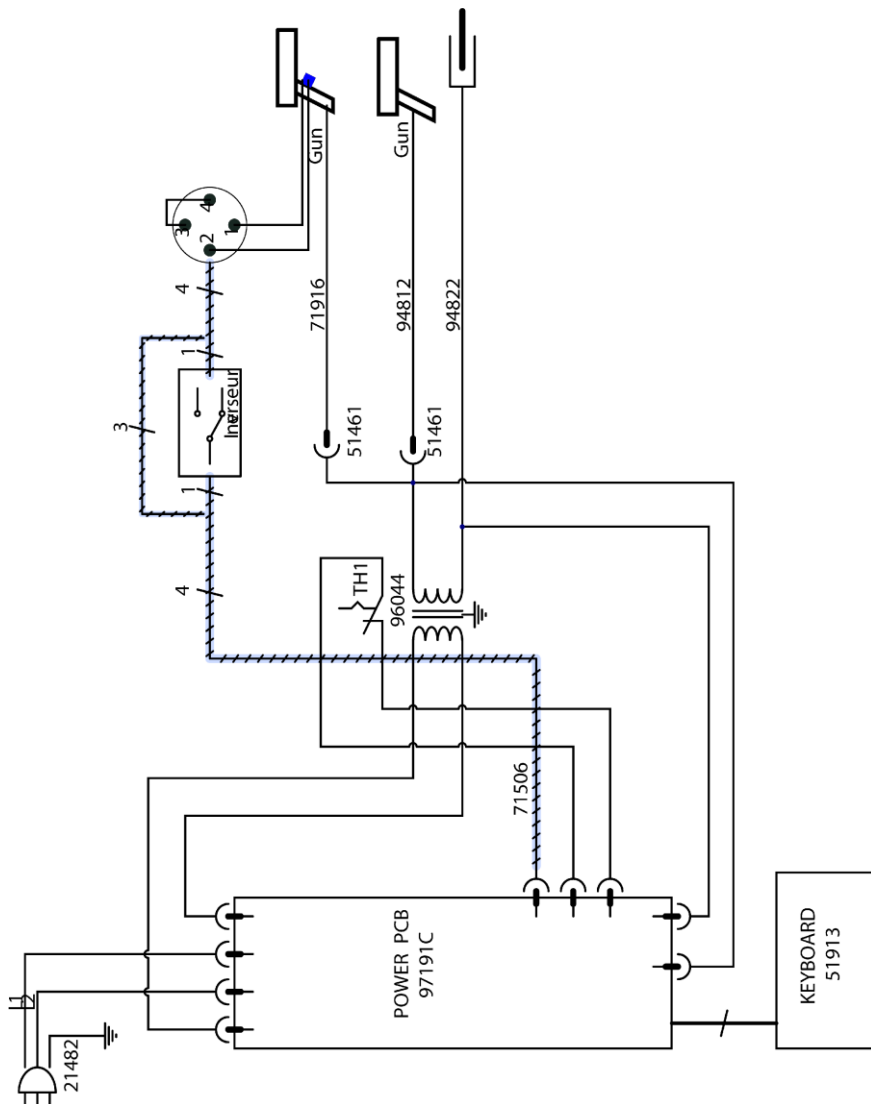





























RedHotDot

HAMMER T-26 – T-28
T-34 – T-38 – TT

СИМВОЛЫ

A	 Ампер
V	 Вольт
Hz	 Герц
	 Адаптирован для сварки в среде с повышенным риском поражения электотоком. Однако сам источник питания не должен быть расположен в таких местах.
IP 21	 Аппарат защищен от доступа в опасные зоны и от вертикального падения капель воды. Сварка постоянным током.
U1n	 Напряжение сети
Sp	 Постоянная мощность
S50	 Мощность при ПВ 50 %
U20	 Номинальное напряжение холостого хода
I2cc	 Вторичный ток при коротком замыкании
	 Устройство соответствует европейским нормам
	 Продукт соответствует стандарту России (EAC)
	 Существует риск сбоя функционирования кардиостимуляторов вблизи аппарата
	 Электрическая дуга производит опасное для глаз и кожи УФ-излучение (защитите себя!)
	 Использовать в помещении – не хранить и не использовать под дождем.
	 Продукт требует специальной утилизации. Не выбрасывать с бытовыми отходами.
	 Внимание! Читайте инструкцию по использованию
	 Внимание! Сварка может вызвать пожар или взрыв.



RedHotDot

HAMMER

T-26 – T-28

T-34 – T-38 – TT

ГАРАНТИИ ПРОИЗВОДИТЕЛЯ

- Предприятие-изготовитель гарантирует соответствие изделия показателям, указанным в настоящем паспорте, при условии, соблюдения потребителем правил эксплуатации, хранения и транспортирования.
- Гарантийный срок эксплуатации – 12 месяцев со дня продажи изделия с отметкой в паспорте.
- Срок службы изделия 5 лет.
- Производитель имеет право вносить изменения в конструкцию изделия без уведомления покупателя.
- Гарантийное обслуживание не осуществляется в следующих случаях:
 - при наличии механических повреждений, являющихся результатом неправильной или небрежной эксплуатации, транспортировки, хранения (трещины, сколы, деформация корпуса, сетевого шнура и т.д.)
 - при нарушении сохранности заводских гарантийных пломб (если таковые имеются)
 - в случае изменения конструкции или внутреннего устройства оборудования
 - в случае загрязнения как внутри, так и снаружи
 - гарантия не распространяется на расходные материалы и детали, вышедшие из строя в результате естественного износа (электроды, посадки, расходные материалы и т.п.).
- Гарантия не распространяется также на изделия, вышедшие из строя в случае стихийного бедствия или аварии.
- Условия гарантии не предусматривают профилактику и чистку изделия, а также выезд мастера к месту установки изделия с целью его подключения, настройки или ремонта.
- Транспортные расходы не покрываются данной гарантией.



RedHotDot

HAMMER T-26 – T-28
T-34 – T-38 – TT

СВИДЕТЕЛЬСТВО О ПРИЕМКЕ И УПАКОВКЕ

Сварочный аппарат _____ зав № _____ Марки _____

Дата выпуска _____

Дата продажи _____

Печать и реквизиты продавца _____



RedHotDot

HAMMER T-26 – T-28 T-34 – T-38 – TT

Корешок отрывного талона №2 на техническое обслуживание в период гарантийного срока изделия

Изъят « ____ » _____ 200_г.

_____ (наименование ремонтного предприятия)

Механик предприятия _____

Корешок отрывного талона №1 на техническое обслуживание в период гарантийного срока изделия

Изъят « ____ » _____ 200_г.

_____ (наименование ремонтного предприятия)

Механик предприятия _____

Отрывной талон №2 на техническое обслуживание в период гарантийного срока изделия

Зав.№ _____

Дата продажи « ____ » _____ 200_г.

Печать продавца _____

Регистрационный № _____

Отрывной талон №1 на техническое обслуживание в период гарантийного срока изделия

Зав.№ _____

Дата продажи « ____ » _____ 200_г.

Печать продавца _____

Регистрационный № _____

Дата техобслуживания
« ____ » _____ 200_г.

Дата техобслуживания
« ____ » _____ 200_г.

Штамп ремонтного предприятия с указанием города

_____ (подпись механика производившего ремонт)

Штамп ремонтного предприятия с указанием города

_____ (подпись механика производившего ремонт)